

Produktinformation

www.eissound.com

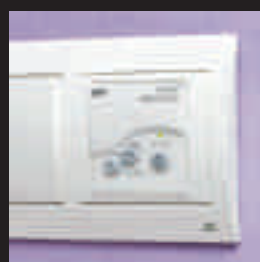
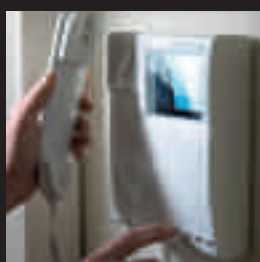
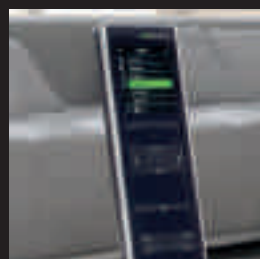
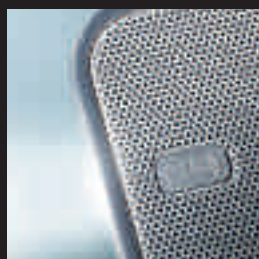

eissound
It's Soundlife!

i500 SERIEN

CENTRALENHET



REF. 501 21

Centralenhetspaketet består av en Centralenhet, en Fjärrkontroll och en Universell docka till iPod® (iPod® ingår inte).

Centralenheten har följande huvudfunktioner:

- RDS FM-radio med 30 stationers minne och 75 ohms koaxial antennanslutning
- CD/DVD-spelare, MP3-spelare
- Universell docka till iPod®
- Två RCA-ingångar för externa ljudkällor
- Data- och ljudutgång (fyra kanaler) med en RJ45-anslutning

Centralenheten behöver inte installeras och kan placeras var som helst i hemmet eller byggnaden förutsatt att den har tillgång till linjemodulen (RJ45) (Ref. 573 01) som skall installeras i väggen. Det maximala rekommenderade avståndet mellan Centralenheten och Linjemodulen bör inte överstiga två meter.

FJÄRRKONTROLL



REF. 501 22

Fjärrkontrollen (Ref. 501 22) styr musik- och snabbtelefonsystemet i hemmet eller byggnaden.

Huvudfunktioner:

- Grafiskt gränssnitt med 2,2-tums TFT-skärm
 - Inbyggd mikrofon
 - 3,5 mm uttag för extern ljudkälla
 - Trådlös data- och ljudkommunikation med aktiva huvudhögtalare
- Stället är stöd för fjärrkontrollen och laddar batteriet när det är anslutet till elnätet (110 till 240 V växelström/5 W).

Med din iPod® dockad i centralenheten kan du med fjärrkontrollen navigera i musiken på samma sätt som när du har din iPod® i handen. Om du dessutom vill lyssna på andra ljudkällor än de som är anslutna till centralenheten kan du ansluta en annan iPod®, CD- eller MP3-spelare till fjärrkontrollens 3,5 mm uttag.

LINJEMODUL



REF. 573 01 (VIT)

Centralenheten är ansluten till Linjemodulen. Modulen ansluts sedan till de aktiva huvudhögtalarna. Modulen är utformad för att passa de vanligaste ramarna för strömbrytare.

Vit, beställ Ref. 573 11
Svart, beställ Ref. 573 51

HÖGTALARE



En **Aktiv huvudhögtalare** (Ref. 551 01) och en **Passiv högtalare** (Ref. 553 01) installeras i taket i varje zon eller rum. En standard bussanslutning dras mellan centralenheten och alla aktiva huvudhögtalare i installationen.

Den **Aktiva huvudhögtalaren** innehåller all teknologi som möjliggör kommunikation mellan fjärrkontroll och centralenheten. Bland huvudfunktionerna finns:

- RDS FM-radio med 30 stationers minne och 75 ohms koaxial antennanslutning
- Trådlös kommunikation av data och ljud med fjärrkontrollen
- Linjeingång (fyra kanaler) för data och ljud från centralenheten
- 5+5 W ljudförstärkare
- 8 ohms tvåvägshögtalare
- 8 ohms utgång till passiv högtalare
- Linjeutgång för extra aktiv högtalare (ref. 552 01) eller en extern förstärkare (rådfråga teknisk support)
- Anslutning till elnätet (110 till 240 V/20 W)

Passiv högtalare (Ref. 553 01)

- Tvåvägs 8 ohms högtalare

Extra aktiv högtalare (Ref. 552 01)

I utrymmen eller rum som kräver mer ljud rekommenderar vi installation av en extra aktiv högtalare. Den har följande huvudfunktioner:

- 5+5 W ljudförstärkare
- 8 ohms tvåvägshögtalare
- 8 ohms utgång till passiv högtalare
- Linjeingång (4 ledningar)
- Anslutning till elnätet (110 till 240 V/18 W)

400 SERIEN

CENTRALENHET TILL SERIERNA 400 KOMPAKT OCH 400 MODUL SERIERNA



REF. 414 A1 (ingen FM-radio)
REF. 414 A2 (med FM-radio)

Centralenheten är den viktigaste delen i hanteringen av protokollet till multirumsljudsystemen 400-Kompakt och 400-Modul.

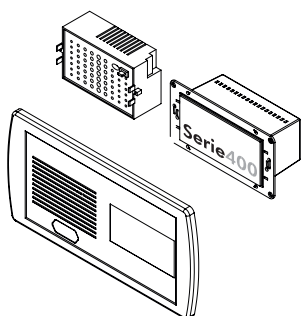

Huvudfunktioner:

- Ljudingång med automatisk nivåjustering (55 mV till 3,8 V)
- Anslutning för hantering av systemet från en datorn med Gränssnitt (Ref. 434 91) från Eissound
- Alfanumerisk knappsats med 15 tangenter till meny och inställningar
- Justerbar skärmbelysning
- Lättanvända menyer som är programmerbara i flera språk.



Kontrollenhet

Styrenhet 414 A2 som används i centralenheten innehåller en FM-radion med direkt stationsval, manuell och automatisk sökning, justerbar känslighet och 20 förprogrammerbara stationer. Frekvensen visas på skärmen.

Centralenheten kräver minst ett 14 W Nätaggregat (Ref. 112 95) eller ett 30 W Nätaggregat (Ref. 112 96).

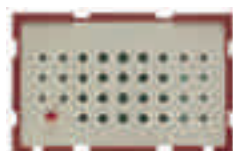

Nätaggregat

Om installationen är stor kan man lägga till ytterligare nätaggregat enligt behov (se avsnittet Tillbehör).

När centralenheten och nätaggregatet monteras måste man även separat skaffa motsvarande ram till centralenheten och nätaggregatet Ref. 194 X4 eller Ref. 194 X5 (Se tabell på sid 22) och frontplatta till centralenheten Ref. 414 X1. Flera färger finns tillgängliga (Se tabell på sid 22).



Centralenhetsfronplatta



Nätaggregat och centralenhetsram

400-SERIENS KONTROLLENHETER

KOMPAKTA KONTROLLENHETER



400-serien Kompakt

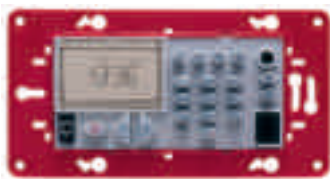

Kontrollenhet



Kontrollenhetsfrontplatta



Ram

400-SERIEN KOMPAKT KONTROLLENHET MED 6 KANALER, SNABBTELEFON OCH IR-MOTTAGARE

REF. 422 A1 (ingen FM-radio)

REF. 422 A2 (med FM-radio)

Gemensamma funktioner:

- Ingång för sex ljudkanaler
- Ingång för CD/DVD, MP3-spelare eller iPod
- Stereoutgång 1,5 W + 1,5 W för 16 ohms högtalare
- Alfanumerisk knappsats för enkel inställning av funktioner
- IR-mottagare till Fjärrkontroll (Ref. 427 91)
- Justerbar skärmbelysning
- Lättanvända menyer som är programmerbara i flera språk.
- Klocka / kalender
- Två larmklockor med "insomningsfunktion"
- Snabbtelefonsystem med handsfree autosvar
- Babymonitorfunktion
- Fjärrstyrning av FM-radio Ref. 414 A2 i centralenheten

Kontrollenheten 422 A2 inkluderar en FM-radio med direkt stationsval, manuell och automatisk sökning, justerbar känslighet och 20 förprogrammerade stationer och visning av stationsfrekvensen.

Effekten från kontrollenheten kan ökas genom att lägga till Stereoförstärkare (ref. 131 02) eller Slutsteg (ref. 132 03) (se avsnittet Tillbehör).

Man måste köpa motsvarande frontplatta Ref. 422 X1 och ram Ref. 491 X1 till kontrollenheten separat. Flera färger finns tillgängliga (Se tabell på sid 22).

KONTROLLMODULER



400-serien Modulär installerad tillsammans med en Eneea strömbrytare



Kontrollenhet



Kontrollenhetsfrontplatta

Följande kontrollenheter, som användarna kan anpassa till sina behov, finns tillgängliga.

KONTROLLENHET MED SKÄRM, 2 LJUDKANALER OCH SNABBTELEFON REF. 428 A1

Enheten har följande huvudfunktioner:

- Tvåkanalsingång
- Stereoutgång 1.5 W + 1.5 W för 16 ohms högtalare
- Ingång för CD/DVD, MP3-spelare eller iPod®
- Snabbtelefonsystem med handsfree autosvar
- Fjärrstyrning av FM-radio Ref. 414 A2 inbyggd i centralenheten
- Skärmikoner för meny och funktioner
- Justerbar skärmbelysning som visar stationsfrekvens, klocka och kalender
- Babymonitorfunktion
- Två larmklockor med "insomningsfunktion"

En FM-radio och fyra ljudkanaler kan läggas till genom att kombinera denna kontrollenhet (Ref. 428 A1) med Extraenhet (Ref. 429 91 eller Ref. 429 92).

När kontrollenheten Ref. 428 A1 installeras måste man köpa motsvarande frontplatta Ref. 428 X1 separat. Flera färger finns tillgängliga (Se tabell på sid 22).



**Kontrollenhet (Ref 428A1)
installerad tillsammans med extra
kontrollenhet Ref 42991**

EXTRA KONTROLLENHET MED FM-RADIO OCH 4 LJUDKANALER REF. 429 91

Denna enhet kombineras alltid med en kontrollenhet med skärm, två ljudkanaler och snabbtelefon Ref. 428 A1.

Huvudfunktioner för extraenheten:

- FM-radion och fyra stereoljudkanaler
- Alfnumerisk knappsats för enkel användning
- Direktval av stationsfrekvens
- Zonval för snabbtelefonsamtal

När Extra kontrollenhet Ref. 429 A1 installeras måste man köpa motsvarande frontplatta Ref. 429 X1 separat. Flera färger finns tillgängliga (Se tabell på sid 22).



**Extra kontrollenhet
Ref 42991**

EXTRAENHET MED FM-RADIO, 4 LJUDKANALER OCH IR-MOTTAGARE TILL FJÄRRKONTROLL REF. 429 92

Denna enhet kombineras alltid med en kontrollenhet med skärm, två ljudkanaler och snabbtelefon Ref. 428 A1.

Fjärrkontrollen som används är Ref. 427 91.

När Extraenhet Ref. 429 92 installeras måste man köpa motsvarande frontplatta Ref. 429 X2 separat. Flera färger finns tillgängliga (Se tabell på sid 22).



**Extra kontrollenhet
Ref 42992**



KONTROLLENHET MED SKÄRM, 2 LJUDKANALER, SNABBTELEFON OCH FM- RADIO REF. 428 A4

Denna kontrollenhet har samma funktioner som Ref. 428 A1 och har en egen FM-radio.

När Extraenhet Ref. 428 A4 installeras måste man köpa motsvarande frontplatta Ref. 428 X1 separat. Flera färger finns tillgängliga (Se tabell på sid 22).



Kontrollenhet Ref 428A4

Kontrollenheterna (Ref. 429 91 och Ref. 429 92) kan inte kombineras med denna kontrollenhet.

Effekten från ovanstående styrenheter kan ökas genom att lägga till Stereoförstärkare (Ref. 131 02) eller Slutsteg (Ref. 132 03) (se avsnittet Tillbehör).

KOMPLEMENTMODULER TILL 400-KOMPAKT OCH 400-MODUL SERIERNA



INGÅNGSENHET STEREO REF. 415 91 OCH REF. 415 92

Beroende på vilken centralenhet som väljs till multirumssystemet har systemet en ljudingång och även en FM-radio.

Ytterligare ljudingångar kan läggas till genom att installera ytterligare ingångsenheter för stereo (maximalt sex enheter inklusive FM-radion).

Vid installation av Ingångsenhet stereo Ref. 415 91 och Ref. 415 92 måste man köpa motsvarande frontplatta Ref. 415 X1 eller Ref. 415 X2 separat. Denna finns tillgänglig i flera olika färger (Se tabell på sid 22).



IR-REPETERARE REF. 427 95

Denna enhet styr flera olika ljudkällor anslutna till multirumssystemet genom att använda deras fjärrkontroller. Den här enheten fungerar med fjärrkontroller med 36 kHz.

När ir-repeteraren Ref. 427 95 installeras måste man köpa motsvarande frontplatta Ref. 427 X5 separat. Denna finns tillgänglig i flera olika färger (Se tabell på sid 22).



LINJEFÖRSTÄRKARE REF. 433 01

I stora installationer med mellan 10 och 20 kontrollenheter bör en linjeförstärkare installeras vid slutet av linjen.

För installationer över 20 kontrollenheter ska två linjeförstärkare användas, en i varje linjeslut.

För installationer över 600 meter och med fler än 60 kontrollenheter rekommenderar vi att kontakta teknisk support.

AUDIO DOMO



GRÄNSSNITT MED DATOR REF. 434 91

Serierna 400-Kompakt och 400-Modul kan anslutas till en dator med denna gränssnittsenhet.

Alla funktioner och justeringar på ljudstyrenheten och centralenheten i dessa serier kan göras på en dator. Samtal kan skickas och tas emot om datorn har ett ljudkort med högtalare och mikrofon. Gränssnittet levereras med programvara för Windows 98, 2000, Millenium och XP och anslutningskablar mellan datorn (RS232-port) och centralenheten (Ref. 414 A1 och Ref. 414 A2).



GRÄNSSNITT TILL TELEFONVÄXEL REF. 434 92

Med den här modulen kan man ansluta serierna 400-Kompakt, 400-Modul och 100-serien till en telefonväxel.

Samtal kan skickas till alla relevanta kontrollenheter från växelns alla anknytningar.



GRÄNSSNITT AUTOMATISERADE HEMSYSTEM REF. 434 93

Våra serier 400-Kompakt och 400-Modul kan med detta gränssnitt integreras i hemautomationssystem.

Funktioner som volym, stänga av och slå på systemet, använda FM-radion, programmera tid och datum kan med detta gränssnitt styras från kontrollen till hemautomationssystemet.



GRÄNSSNITT TILL PORTTELEFON REF. 434 94

Ett snabbtelefonsgränssnitt utformat för kommunikation mellan serien

400-Kompakt eller 400-Modul och en analog porttelefon eller videoporttelefon.

Det kan anslutas till porttelefoner med 4+n ledare. Flera gränssnitt kan integreras i samma installation. Val mellan sex olika ringklocksjud. Samtalsdestination till enskilda zoner eller grupper kan programmeras.

100 SERIEN

CENTRALENHETER TILL 100-SERIEN

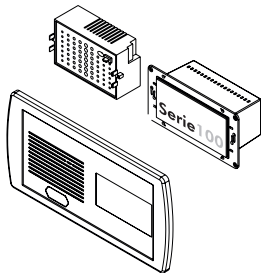

100-serien har tre olika centralenheter:

CENTRALENHET MED 2 LJUDKANALER REF. 311 91 CENTRALENHET MED 4 LJUDKANALER REF. 311 92

Huvudfunktioner:

- Två eller fyra kanaler med CD/DVD-spelare, MP3-spelare eller iPod® (3,5 mm uttag)
- Nivåjustering, LED visar nivå
- Strömbrytare
- Fjärrkontrollknapp
- Lysdioder som tänds när systemet och fjärrkontrollen är på.

Man måste köpa motsvarande frontplatta Ref. 311 X1 till Centralenhet ref. 311 91 och Ref. 311 X2 till Centralenhet Ref. 311 92 separat. Tillgänglig i flera olika färger (Se tabell på sid 24).



Centralenhet



Nättaggregat

CENTRALENHET MED 1 LJUDKANAL OCH FM-RADIO REF. 311 93

Huvudfunktioner:

- en ljudkanaler med CD/DVD-spelare, MP3-spelare eller iPod® (3,5 mm uttag)
- FM-stereoradio
- Automatisk sökning och förinställda stationer
- Lysdiod visar FM-signalnivå.
- Fjärrsökning kan utföras från ljudstyrenheterna
- Linjeutgång i stereo för båda kanalerna
- Nivåjustering Lysdiod visar nivån
- Strömbrytare till systemet och fjärrkontrollen
- Lysdioder som tänds när systemet och fjärrkontrollen är på.

Till Centralenhet Ref. 311 93 måste man köpa motsvarande frontplatta Ref. 311 X3 separat. Tillgänglig i flera olika färger (Se tabell på sid 24).

Vid installation av ovanstående centralenheter och nättaggregat måste man köpa motsvarande ram till nättaggregatet och centralenheten (Ref. 194 X4 eller 194 X5) separat. Tillgänglig i flera olika färger (Se tabell på sid 24).



Centralenhetsfrontplatta



Nättaggregat och centralenhetsram

Alla ovanstående centralenheter kräver åtminstone 14 W Nättaggregat (Ref. 112 95) eller 30 W Nättaggregat (Ref. 112 96).

Om installationen är stor kan man lägga till ytterligare nättaggregat (se avsnittet Tillbehör).

Det rekommenderas att installera centralenheten så nära som möjligt till ljudkällorna som skall anslutas till systemet.

100 SERIEN

KONTROLLENHETER



100-serien kontrollenhet,
installerad tillsammans med
en Simon strömbrytare

Alla kontrollenheter i 100-serien har följande funktioner:

- Ingång för CD/DVD, MP3-spelare eller iPod®
- Mottagning av inkommande snabbtelefonsamtal
- "Insomningsfunktion"
- Fjärrstyrning av ljudkällor
- "Ideal"- Och "stör ej"-lägen
- Lysdiod tänds när systemet är på och när "insomningsläget" är aktiverat.

KONTROLLENHET MED 2 LJUDKANALER REF. 321 91

Denna kontrollenhet har även:

- Tvåkanals ingång från centralenheten
- 1 W+1 W stereoutgång till 16 ohms högtalare (val av mono / stereo)
- Fjärrsökning på centralenhetens (Ref. 311 93) FM-radio



Kontrollenhet
Ref. 321 91



Frontplatta
Ref. 321 01

KONTROLLENHET MED 4 LJUDKANALER REF. 321 95

Denna kontrollenhet har även:

- Ingång för två ljudkällor i stereo och två källor i mono från centralenheten
- 1 W monoutgång till 16 ohm högtalare
- Fjärrsökning på centralenhetens (Ref. 311 93) FM-radio



Kontrollenhet
Ref. 321 96



Frontplatta
Ref. 381 06

KONTROLLENHET MED 1 LJUDKANAL OCH FM-RADIO REF. 321 96

Denna kontrollenhet har även:

- Enkanals ingång från centralenheten
- FM-radio
- Automatisk sökning och förprogrammerade stationer
- 1 W+1 W stereoutgång till 16 ohms högtalare (val av mono / stereo)

KONTROLLENHET 2 LJUDKANALER OCH ALLMÄNNA SNABBTELEFONSAMTAL REF. 321 99

Kontrollenhet har även:

- Tvåkanals ingång från centralenheten
- Sändning av allmänna snabbtelefonsamtal
- Babymonitoring-läge
- 1 W+1 W stereoutgång till 16 ohms högtalare (val av mono / stereo)
- Fjärrsökning på centralenhetens (Ref. 311 93) FM-radio

Effekten från ovanstående kontrollenheter kan ökas genom att lägga till Stereoförstärkare (Ref. 131 02) eller Slutsteg (Ref. 132 03) (se avsnittet Tillbehör).

När kontrollenheterna installeras måste man köpa motsvarande frontplattor separat. Tillgängliga i flera olika färger (Se tabell på sid 24).

ÖVRIGA ENHETER TILL 400-KOMPAKT, 400-MODUL SERIERNA OCH 100-SERIEN



MIKROFON REF. 135 03 OCH RJ45 LINJEANSLUTNING REF. 127 01

Mikrofon kan ingå i alla 100- och 400-seriens installationer. Anrop i högtalarsystemet kan göras enskilt, till grupper eller allmänna utrop.

Huvudfunktioner:

- Val av ringsignal som meddelar anrop och avstängning
- Akustisk larmsignal som kan aktiveras med knappsatsen eller från en annan ljudingång
- Ringsignalernas och alarmsignalens volym kan justeras
- Mikrofonen (Ref. 135 03) måste användas med en RJ45 linjeanslutning (Ref. 127 x1)

Frontplatta till Linjeanslutning Ref. 127 x1 finns i flera olika färger (Se tabell på sid 26).

MIKROFONFÖRSTÄRKARE REF. 123 04 (VIT)

Modulen är kompatibel med både 100- och 400-serien och utformad att utföra tal- / musikfunktion.

Huvudfunktioner:

- Mikrofoningång för symmetrisk-, osymmetrisk nivå och en förstärkare
- 6,3 mm ingång på fronten
- Nivåjustering och lysdiodindikation av utsignalen

Tillgänglig i flera olika färger (Se tabell på sid 26).



90 SERIEN

CENTRALENHET TILL 90-SERIEN



CENTRALENHET REF. 091 01 (VIT)

Huvudfunktioner:

- En ljudgång i stereo
- En potentiometer för justering av signalnivån
- På / av-knapp för hela installationen
- Lysdiodindikator till ljudnivån

Tillgängliga i flera olika färger (Se tabell på sid 26).

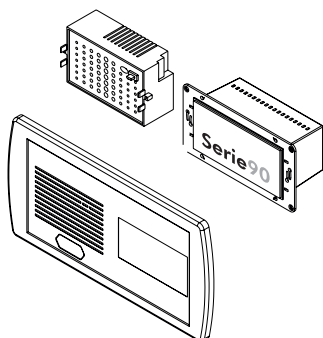

NÄTAGGREGAT REF. 112 97

Nätaggregatet har 10 W effekt (ref. 112 97) och en lysdiod som indikerar drift.

När centralenheten och nätaggregatet installeras måste man köpa motsvarande ram till Nätaggregatet och Centralenheten Ref. 194 X4. Tillgänglig i flera olika färger (Se tabell på sid 26).

KONTROLLENHET



**90-serien kontrollenhet
installerad tillsammans med
BJC strömbrytare**

KONTROLLENHET REF. 092 01 / 02

Huvudfunktioner:

- Förstärkt mono- (Ref. 092 01) eller stereoutgång (Ref. 092 02) till 16 ohms högtalare
- Volymkontroll för systemet
- På / av-knapp med lysdiodindikator

90-seriens kontrollenheter finns i flera olika färger (Se tabell på sid 26).

KBSOUND®

**BASIC REF. 404 04 (VIT)**

- Musiksysteem med inbyggd FM-radio
- 1 + 1 W stereoutgång
- Fjärrkontroll med fyra funktioner:
på / av, öka / minska volym, sök, "idealläge"
- Två 2-tums 16 ohms högtalare (endast i vitt)
- IR-mottagare

**PLUS REF. 405 05 (VIT)**

- Musiksysteem med inbyggd FM-radio
- 1,5 + 1,5 W stereoutgång
- Fjärrkontroll med LCD-skärm och direktval av radiostationsfrekvens
- Automatisk sökning och lagring av stationer med optimal mottagning
- Minne till 30 stationer
- Två 2-tums 16 ohms högtalare
- IR-mottagare
- Högtalare tillgängliga i flera färger (Se tabell på sid 29).

**SELECT REF. 403 05 (VIT)**

- Musiksysteem med inbyggd FM-radio
- 1,5 + 1,5 W stereoutgång
- Fjärrkontroll med LCD-skärm och direktval av radiostationsfrekvens
- Automatisk sökning och lagring av stationer med optimal mottagning
- Minne till 30 stationer
- Två 2,5-tums 16 ohms högtalare med IR-mottagare / -sändare inbyggd i högtalargallret
- Högtalare tillgängliga i flera färger (Se tabell på sid 29).

**KIT 5" REF. 403 08 (VIT)**

- Musiksysteem med inbyggd FM-radio
- 1,5 + 1,5 W stereoutgång
- Fjärrkontroll med LCD-skärm och direktval av radiostationsfrekvens
- Automatisk sökning och lagring av stationer med optimal mottagning
- Minne till 30 stationer
- Två 5-tums 16 ohms högtalare (endast i vitt)
- IR-mottagare / -sändare inbyggd i högtalargallret

PREMIUM REF. 401 02 (VIT)

- Ljudstyrenhet med FM-radio (RDS)
- 1,5 + 1,5 W stereoutgång
- Direktval av stationsfrekvens
- Klocka, kalender och två larm
- Ingång för CD/DVD, MP3-spelare eller iPod®
- Två 2,5-tums 16 ohms högtalare
- 8 W / 15 V nätaggregat
- Ram och frontplatta till kontrollenhet (vit) ingår
- Mått inbyggnadshölje: längd 146 mm, höjd 68 mm, djup 41 mm
- Högtalare, ramar och frontplattor finns tillgängliga i flera olika färger (Se tabell på sid 29).

PREMIUM DAB REF. 401 03 (VIT)

- Ljudstyrenhet med FM-radio, RDS och 30 förinställda stationer
- DAB (BAND III). Digital radio med plats för 30 förprogrammerade stationer
- Ingång för extern ljudkälla CD/DVD, MP3-spelare eller iPod
- Två 2,5-tums 16 ohms högtalare
- Klocka, kalender och två larm
- Automatiskt viloläge, insomningstimer och ljudtimer
- Högtalare, ramar och frontplattor finns tillgängliga i flera olika färger (Se tabell på sid 29).

**CLASSIC REF. 301 01 (VIT)**

- Kontrollenhet med inbyggd FM-radio
- Automatisk sökning och lagring av radiostationer
- "Insomnings"- och "idealläge"
- 0,8 W uteffekt i mono
- Inbyggt nätaggregat, ansluts direkt till elnätet
- En 2-tums 16 ohms bredbandshögtalare, 2 W maximalt tillåten effekt
- Ram och frontplattor finns tillgängliga i flera olika färger (Se tabell på sid 29).

HÖGTALARE HÖGTALARE



Se högtalarkatalogen eller besök vår webbplats www.eissound.com för ytterligare information om högtalare.

TILLBEHÖR FÖRSTÄRKARE



Uteffekten på kontrollenheterna kan ökas genom att ansluta följande förstärkare:

5 W + 5 W STEREOFÖRSTÄRKARE REF. 131 02

Denna förstärkare är lämplig till 4+4 ohms högtalare i stereo eller 8 W / 8 ohm i mono. Förstärkaren kan monteras på baksidan av vår 5-tums högtalare (Ref. 152 XX).

Automatisk på / av från kontrollenheten.



15 W + 15W SLUTSTEG REF. 132 03

Om en installation kräver mer effekt, har vi ett 15+15 W slutsteg för 8-8 ohms högtalare i stereo eller 30 W för 16 ohm högtalare i mono. Automatisk på / av från kontrollenheten.

EXTRA NÄTAGGREGAT



Alla multirumssystemen använder åtminstone ett nätaggregat (14 W Ref. 112 95 eller 30 W Ref. 112 96).

För större installationer kan det vara nödvändigt att lägga till så många nätaggregat som anses tillräckligt. Alla modellerna kan användas som huvudaggregat eller som extraaggregat.

30 W NÄTAGGREGAT REF. 112 04



Huvudfunktioner:

- Lysdiod tänd vid drift
- Ingångar för fjärrstyrning av på/av för alla kontrollenheter som är installerade i systemet
- Automatisk på / av ljudkällan som är ansluten till "telecontrol-uttaget".
- Kan användas som huvud- eller extraaggregat



20 W NÄTAGGREGAT DIN-SKENA REF. 112 99

Enheten har följande huvudfunktioner:

- Driftlägesindikator
- Ingångar för fjärrstyrning av på/av för alla kontrollenheter som är installerade
- Automatisk på / av ljudkällan som är ansluten till "telecontrol-uttaget".
- Kan användas som huvud- eller extraaggregat

ADAPTRAR TILL STRÖMBYVARSOCKLAR



Vi har ett brett urval adapttrar för estetisk integration av kontrollenheterna till de vanligaste strömbrytarsocklarna (se tabell på sid 18).

ÖVRIGA TILLBEHÖR



För installation av våra produkter har vi följande tillbehör:

- Installationsdosor
- Utanpåliggande installationsdosor
- Lock
- EISSOUND-ramar

Se tabell på sidorna 26, 27, 28











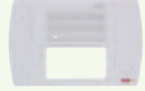

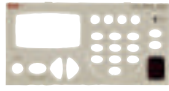
MÄRKE	SERIE	ISSOUND ADAPTRAR	MÄRKES ADAPTRAR
BERKER®	CLIPTEC	149 x2	-
	ARSYS	149 x2	-
	MODUL 2	149 x2	-
	B1	141 x3	-
BJC®	ROOM	144 01	-
	SOL TEIDE	144 01	-
	IBIZA	144 x2	-
	IRIS	141 02	BJC® 18742
	AURA	141 02	BJC® 18742
	MAGNA	141 02	BJC® 18742
	CORAL	141 02	BJC® 21742
	MEGA	141 02	BJC® 22742
BTICINO®	LUNA	145 91	-
	LIVING INT	145 91	-
	LIGHT INT	145 91	-
	LIVING INT 4 ELE	145 01 + 145 92	-
	LIGHT TECH	145 92	-
	AXOLUTE	145 03	-
	EFAPEL®	SIRIUS	146 x1
	APOLO	146 x2	-
	LOGUS	146 x3	-
ELKO®	-	141 x3	-
EUNEA®	UNICA (Basic, Colors, Plus, Top y Quatro)	149 04	30582...+70412
	SM180	-	-
G.E.®	SINTRA	149 x3	-
GIRA®	E2	141 x3	-
	EVENT	141 x3	-
HAGER®	KALLISTO	141 x3	-
JUNG®	ST550	149 x1	-
	CD500	149 x1	-
	CD PLUS	149 x1	-
	LS990	-	LS SON EIS...
	LSPLUS	-	LS SON EIS...
	ACERO	-	LS SON EIS...
	AS500	-	A500 EIS...
	A500	-	A500 EIS...
	APLUS	-	A500 EIS...
	LEGRAND®	PRESIDENTE	143 01
MOSAIC 45		143 02	-
GALEA-GALEA LIFE		143 x3	-
SUNO		143 x6	-
VALENA		143 x5	-
DECOR		143 04	-
MERTEN®	OCTOCOLOR	-	MERTEN 5167...
	ARTEC	142 x2	-
	M-PLAN II	141 02	-

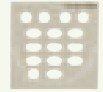
MÄRKE	SERIE	EISSOUND ADAPTRAR	MÄRKES ADAPTRAR
NIESSEN®	ARCO	142 x5	-
	LX	142 x1	-
	TRAZO	142 x2	-
	LISSA	142 x3	-
	STYLO	142 04 + 142 91	-
	OLAS	142 x6	-
	ZENIT	142 07 + 145 92	-
	TACTO	147 x2, 147 x6, 147 x9, 147 x1	Konsultera Teknisk Service
SIEMENS®	DELTA	141 02	Konsultera Teknisk Service
SIMON®	27 Neos	141 02	Konsultera Teknisk Service
	27	141 02	-
	28	141 03	-
	29	141 02	-
	31	141 02	SIMON 31088-30-31
	75	141 01	-
	82	141 02	SIMON 82088-30-31-38
	88	141 02	SIMON 82088-30-31-38















*Konsultera Märkeskatalog för Tillbehör.

	400 SERIEN KOMPAKT		400 SERIEN MODULÄR	
Funktionaliteter	422 A1	422 A2	428 A1+429 91	428 A2+ 429 92
Uteffekt	1,5W+1,5W	1,5W+1,5W	1,5W+1,5W	1,5W+1,5W
Impedans	16Ω/8Ω	16Ω/8Ω	16Ω/8Ω	16Ω/8Ω
Discman ingång	•	•	•	•
FM tuner		•	•	•
Automatisk stationssökning och lagring		•	•	•
Stereo kanaler	6	6	6	6
IR fjärrkontroll	•	•		•
Zon intercomsamtal	•	•	•	•
Grupp intercomsamtal	•	•	•	•
Generella intercomsamtal	•	•	•	•
Hands-free auto-svar	•	•	•	•
Zonnamn	•	•	•	•
Röstaktiverad baby monitor	•	•	•	•
Stör ej funktion	•	•	•	•
Återuppringningslista	•	•		
Alarm	2	2	1	1
Välj veckodag	JA	JA	NEJ	NEJ
Auto-standby	•	•		
Sleep	•	•	•	•
General standby	•	•	•	
Ideallägesfunktion	•	•	•	•
Tillgång till centralenhetens FM-tuner	•	•	•	•
Justerbar belysning	•	•	•	•
Språk	9	9	9	9
Hälsning	•	•		
Personliga namn på kanaler	•	•	•	
Klocka/kalender	•	•	•	•
Programmering klocka/kalender	•	•	•	
Veckodag	•	•		
Programmering och åtkomst från PC	•	•	•	•
Mottagning av samtal från telefonväxeln	•	•	•	•
Interface för entre-telefon	•	•	•	•
Hemautomationsinterface	•	•	•	•

	100 SERIEN				90 SERIEN	
428 91	321 91	321 95	321 96	321 99	092 x1	092 x2
1,5W+1,5W	1,5W+1,5W	1W+1W	1W+1W	1W+1W	1W	1W+1W
16Ω/8Ω	16Ω	16Ω	16Ω	16Ω	16Ω	16Ω
.		
			.			
			.			
2	2	4 (2mono)	1	2	1	1
.						
.						
.						
.				.		
.						
.				.		
.		
1						
NEJ						
.		
.		
.	.	.		.		
.						
9						
.						
.						
.		
.						
.						

			Vit
400 SERIEN	CENTRALENHET		
	Centralenhets Frontplatta		41401
	Strömförsörjnings- och centralenhetsram		19404
			19405
	KONTROLLENHET		
	Frontplatta för Ref. 422A1 och 422A2		42201
	Frontplatta med böj för Ref. 428A1 och 428A4		42801
	Platt frontplatta för Ref. 428A1 och 428A4		48103
	Frontplatta för Ref. 42991		42901
	Frontplatta för Ref. 42992		42902
	Frontlock		48101
	KOMPLETTERANDE ENHETER		
	Frontplatta för Ref. 41591		41501
	Frontplatta för Ref. 41592		41502
	Frontplatta för Ref. 42795		42705
	RAMAR		
	Ram för en enkel kontrollenhet		49201
	Ram för två kontrollenheter		49202
	Ram för tre kontrollenheter		49203

Elfenben	Guld	Svart	Silver	Aluminium
41411	41441	41451	41471	41481
19414	19444	19454	19474	19484
19415	19445	19455	19575	19485
42211	42241	42251	42271	42281
42811	42841	42851	42871	42881
48113	48143	48153	48173	48183
42911	42941	42951	42971	42981
42912	42942	42952	42972	42982
48111	--	48151	--	--
41511	--	41551	--	--
41512	--	41552	--	--
42715	--	42755	--	--
49211	49241	49251	49271	49281
49212	49242	49252	49272	49282
49213	49243	49253	49273	49283

			Vit
100 SERIEN	CENTRALENHET		
	Centralenhets Frontplatta Ref.31191		31101
	Centralenhets Frontplatta Ref.31192		31102
	Centralenhets Frontplatta Ref.31193		31103
	Strömförsörjnings- och centralenhetsram		19404
			19405
	KONTROLLENHET		
	Böjd täckplatta för Ref. 32191		32101
	Platt frontplatta för Ref. 32191		38102
	Böjd täckplatta för Ref. 32195		32105
	Böjd täckplatta för Ref. 32196		32106
	Platt frontplatta för Ref. 32196		38106
	Böjd täckplatta för Ref. 32199		32109
	Platt frontplatta för Ref. 32199		38109
	RAMAR		
	Ram för en enkel kontrollenhet		39101
	Ram för två kontrollenheter		39102

Elfenben	Guld	Svart	Silver	Aluminium
31111	31141	31151	31171	31181
31112	31142	31152	31172	31182
31113	31143	31153	31173	31183
19414	19444	19454	19474	19484
19415	19445	19455	19575	19485
32111	32141	32151	32171	32181
38112	38142	38152	38172	38182
32115	32145	32155	32175	32185
32116	32146	32156	32176	32186
38116	38146	38156	38176	38186
32119	32149	32159	32179	32189
38119	38149	38159	38179	38189
39111	39141	39151	39171	39181
39112	39142	39152	39172	39182

			Vit
90 SERIEN	CENTRALENHET		
	Strömförsörjnings- och centralenhetsram		19404
			19405
	KONTROLLENHET		
	Kontrollenhet Ref. 092x1		09201
	Kontrollenhet Ref. 092x2		09202
	RAMAR		
Ram för en enkel kontrollenhet		19102	
ÖVRIGHT	Förstärkare-& strömförsörjningsram		19501
	Linjeram - rak		19103
	Linjeram - rak för två moduler		19104
	Frontlock för enkelmodulsram		18102
	Linjekoppling		12701
	Mikrofon förstärkare		12304

Elfenben	Guld	Svart	Silver	Aluminium
19414	19444	19454	19474	19484
19415	19445	19455	19575	19485
09211	--	09251	--	--
09212	--	09252	--	--
19112	--	19152	--	--
--	--	--	--	--
19113	--	19153	--	--
19114	--	19154	--	--
18112	--	18152	--	--
12711	--	12751	--	--
12314	--	12354	--	--

INSTALLATIONS DOSA

FÖRHÖJNINGSRAM

CENTRALENHETER



182 03 (250x116x51 mm)



185 06 (290x148x44 mm)



ANDRA TILLVERKARE



182 07 (131x72x52 mm)

--



185 02 (150x80x40 mm)



182 01 (71x75x42 mm)



185 01 (84x80x40 mm)



182 02 (145x67x41 mm)



185 02 (150x80x40 mm)



182 02 (145x67x41 mm)



185 03 (195x80x40 mm)



182 06 (207x66x43 mm)



185 04 (240x80x40 mm)



182 01 (71x75x42 mm)



185 01 (80x80x40 mm)



182 01 (71x75x42 mm)



183 03 (80x80x40 mm)



182 01 (71x75x42 mm)



183 03 (80x80x40 mm)



182 02 (145x67x41 mm)



183 01 (146x80x40 mm)



182 02 (145x67x41 mm)



183 01 (146x80x40 mm)



182 05 (177x117x55 mm)



183 05 (205x135x50 mm)

100 SERIEN

90 SERIEN

LINJERAM - RAK

**FÖRSTÄRKARE OCH
STRÖMFÖRSÖRJNING**

HÖGTALARE - FÄRGER

	Vit	Nickel	Svart	Krom	Matt krom
KBSOUND® BASIC	40404	--	--	--	--
KBSOUND® PLUS	40505	40515	40525	40535	40545
KBSOUND® SELECT	40305	40315	--	40335	40345
KBSOUND® 5"	40308	--	--	--	--
KBSOUND® PREMIUM	40102	40122	40112	40132	40142
KBSOUND® PREMIUM DAB	40103	40113	-	40133	40143
KBSOUND® CLASSIC	30102				

RAMAR OCH FRONTPLATTOR

	Vit	Elfenben	Guld	Svart	Silver	Aluminium
KBSOUND® PREMIUM AND PREMIUM DAB						
Frontplattor	42602	42612	42642	42652	42672	42682
Ram	49101	49111	49141	49151	49171	49181
KBSOUND® CLASSIC						
Frontplattor	32601	32611	32641	32651	32671	32681
Frontplatta - Högtalare	38101	38111	38141	38151	38171	38181

Central:

Pol. Malpica calle F Oeste
Grupo Quejido naves 87-88
50016 Zaragoza - SPAIN
Tel. +34 976 465 550
Fax +34 976 465 559

Delegación Madrid:

Poeta Rafael Morales 2. Ofic. 2ºB
28703 San Sebastián de
los Reyes - Madrid - SPAIN
Tel. +34 916 593 678
Fax +34 916 239 525

www.eissound.com

Technical Assistance Service
sat@eissound.com



eissound
It's Soundlife!