

Produktdetaljer

www.eissound.com

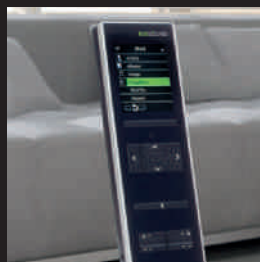

eissound
It's Soundlife!

i500-SERIEN

SENTRALSETT



REF. 501 21

Sentralsettet består av sentralenhet, fjernkontroll og en universal dokk for iPod® (iPod® er ikke inkludert).

Hovedfunksjonene i sentralenheten er som følger:

- RDS FM-radio med 30 minneplasser og 75 ohms RF koaksial antennekontakt
- CD/DVD-spiller, MP3-spiller
- Universal dokk for iPod
- To RCA-innganger for eksterne lydkilder
- Data- og lydutganger (fire kanaler) via RJ45-kontakt

Sentralenheten behøver ingen installering og kan plasseres hvor som helst i hjemmet eller bygningen så lenge den står nærme en RJ45-innsats (art. 573 01) som er installert i veggen. Anbefalt maksimalavstand mellom sentralenheten og RJ45-innsatsen bør ikke være på mer enn to meter.

FJERNKONTROLL



REF. 501 22

Fjernkontrollen (art.501 22) gjør at du kan styre musikken og intercom-systemet hvor som helst i hjemmet eller i bygningen.

Hovedfunksjonene er:

- Grafisk grensesnitt med 2,2" TFT-skjerm
- Innebygd mikrofon
- 3,5 mm-inngang for eksterne lydkilder
- Trådløs data- og lydkommunikasjon med aktive hovedhøytalere

Basen fungerer som en fjernkontrollstasjon og lader batteriet når basen er koblet til strømnettet (110 til 240VAC/5 W).

Med fjernkontrollen kan du styre musikken i din iPod som kan settes i iPod-dokken på sentralenheten, akkurat som om du hadde iPoden i handen. I tillegg kan du høre på ulike lydkilder som er koblet til sentralenheten. Du kan koble til flere iPod-er, CD- eller MP3-spiller med hjelp av 3,5 mm-pluggen.

RJ45-INNSATS



ART. 573 01 (HVIT))

Sentralenheten er koblet til en RJ45-innsats. Modulen kobles deretter til aktiv hovedhøytaler. Modulen er utviklet for å passe inn i alle vanlige lysbryterpunkter.

For elfenbenshvit, bestill art. 573 11

For svart, bestill art. 573 51

HØYTALERE



En **aktiv hovedhøytaler** (art. 551 01) og en **passiv høytaler** (art. 553 01) installeres i taket i hver sone eller rom. En standardkobling trekkes mellom sentralenheten og alle aktive hovedhøytalere.

Aktiv hovedhøytaler inneholder all teknologi som fjernkontrollen behøver for å kommunisere med sentralenheten. Hovedfunksjonene er:

- RDS FM-radio med 30 minneplasser og 75 ohms RF koaksial antennekontakt
- Trådløs kommunikasjon av data og lyd med fjernkontrollen
- Data- og lydinnngang (fire kanaler) fra sentralenheten
- 5+5 W lydforsterker
- 8 ohms toveis høytaler
- 8 ohms utgang for passiv høytaler
- Utgang for ekstra aktive høytalere (art. 552 01) eller ekstern forsterker (undersøk med produsenten)
- Strømtilkobling (110–240VAC/20W)

Passiv høytaler (art. 553 01)

- 8 ohms toveis høytaler.

Aktiv ekstrahøytaler (art. 552 01)

I områder eller rom som krever mer lyd anbefaler vi at du installerer ekstra aktive høytalere. Hovedfunksjonene er:

- 5+5W lydforsterker
- 8 ohms toveis høytaler
- 8 ohms utgang for passiv høytaler
- Linjeinnngang (4 kabler)
- Strømtilkobling (110–240VAC/18W).

400 SERIEN

SENTRALENHET FOR 400 COMPACT OG 400 MODULAR-SERIEN



ART. 414 A1 (Uten radio)
ART. 414 A2 (Med radio)

ART. 414 A1 (Uten radio)
ART. 414 A2 (Med radio)

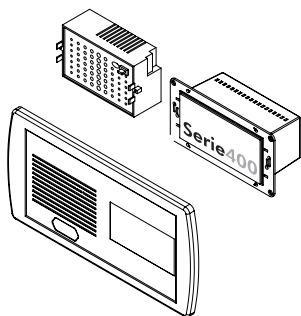

Sentralenheten er fundamentet i styringen av 400 Compact og 400 Modular-systemene.

Hovedfunksjonene sentralenheten er som følger:

- Lydingang med automatisk nivåjustering (55mV to 3,8V)
- Tilkobling av PC for styring av systemet via vårt grensesnitt, art.434 91
- Alfanymeriske tastatur med 15 taster for meny og innstillinger
- Justerbart skjermlys
- Enkel å bruke, intuitive menyer og programmerbar på flere språk



Kontrollenhet

Kontrollenheten (414 A2) som brukes i sentralenheten inkluderer en FM-radio med direktetuning, manuelt og automatisk søk, justerbar følsomhet og 20 minneplasser. Radiofrekvensen vises på skjermen.

Sentralenheten krever minst en 14 W strømtilførsel (art. 112 95) eller en 30 W strømtilførsel (art. 112 96).



Strømforsyning

Hvis installasjonen er stor kan det være nødvendig med ekstra strømforsyning (se tilbehørsdelen).



Deksel til Sentralenhet

Ved montering av sentralenheten og strømforsyningen er det også nødvendig å kjøpe ramme, art. 194 X4 eller art. 194 X5 (se tilbehørsdelen) og sentraldeksel, art 414 X), separat. Tilgjengelig i flere farger (Se tabell på side 22).



Ramme til Strømforsyning og Sentralenhet

400-SERIENS KONTROLLENHETER

COMPACT KONTROLLENHETER



400 Kompakt Serien



Kontrollenhet



Deksel til Kontrollenhet



Ramme

400-SERIEN COMPACT KONTROLLENHET MED 6 KANALER, INTERKOM OG INFRARØD MOTTAKER

ART. 422 A1 (Uten radio)

ART. 422 A2 (Med radio)

Hovedfunksjonene for begge kontrollenhetene er som følger:

- Inngang for 6 lydkanaler
- Inngang for CD/DVD, MP3 eller iPod
- Stereo-utgang på 1,5 W + 1,5 W for 16 ohms høyttalere
- Alfanumeriske taster for enkel funksjonsstyring
- Infrarød mottaker for fjernkontrollen (art. 427 91)
- Justerbart skjermlys
- Enkel å bruke, intuitive menyer og programmerbar på flere språk
- Klokke/kalender
- To alarmklokker med "hvile"-funksjon
- Interkom-system med håndfri autosvar.
- Baby monitor-funksjon.
- Fjernkontroll for FM-radio, art 414 A2, inkludert i sentralenheten.

Kontrollenheten 422 A2, inkluderer en FM-radio med direkte inntasting av radiofrekvens, manuelt eller automatisk søk, følsomhetsjustering, 20 minneplasser og skjerm som viser frekvensen.

Utgangskraften fra kontrollenheten kan økes ved å legge til en stereoforsterker (art. 131 02) eller en kraftforsterker (art. 132 03) (se tilbehørsdelen).

Det er nødvendig å kjøpe tilhørende framdeksel, art 422 X1, og ramme, art. 491 X1, separat. Tilgjengelig i flere farger (Se tabell på side 22)

MODULAR KONTROLLENHET



400 Modulær Serie installert med lysbryter fra Eunea



Kontrollenhet



Deksel til Kontrollenhet

Følgende kontrollenheter er tilgjengelige slik at brukeren kan tilpasse dem til egne behov.

KONTROLLENHET MED SKJERM, 2 LYDKANALER OG INTERKOM, ART. 428 A1

Hovedfunksjonene sentralenheten er som følger:

- To kanalinnnganger.
- Stereo-utgang på 1,5 W + 1,5 W for 16 ohms høyttalere.
- Inngang for CD/DVD, MP3 eller iPod.
- Interkom-system med håndfri autosvar.
- Fjernkontroll for FM-radio, art 414 A2, inkludert i sentralenheten.
- Skjerm med ikoner for meny og funksjoner.
- Justerbart lys i skjermen som viser radiofrekvens, klokke og kalender.
- Baby monitor-funksjon.
- Alarmklokke med "hvile"-funksjon

En FM-radio og fire tilleggskanaler kan legges til ved å kombinere denne kontrollenheten (art. 428 A1) med tilleggsenhet (art. 429 91 eller 429 92).

Ved installering av lydkontrollenhet, art. 428 A1, må du også kjøpe tilhørende framdeksel, art. 428 X1. Tilgjengelig i flere farger (Se tabell på side 22).



Kontrollenhet Ref. 428A1 installert med Tilleggs kontrollenhet Ref. 42991

EKSTRA KONTROLLENHET MED FM-RADIO OG 4 LYDKANALER, ART. 429 91

Denne enheten kombineres alltid med kontrollenheten med skjerm, 2 lydkanaler og intercom, art 428 A1

Hovedfunksjonene tilleggsenheten er som følger:

- FM-radio og 4 stereo lydkanaler
- Alfanymeriske taster for rask og enkel bruk av de ulike funksjonene
- Direktetasting av radiofrekvens
- Sonevalg for intercom-samtale.

Ved installering av tilleggs kontrollenhet, art. 429 A1, må du også kjøpe tilhørende framdeksel, art. 429 X1. Tilgjengelig i flere farger (Se tabell på side 22).



Tilleggs kontrollenhet Ref. 42991

TILLEGGSENHETEN MED FM-RADIO, 4 LYDKANALER OG INFRARØD MOTTAKER FOR FJERNKONTROLL, ART. 429 92

Denne enheten kombineres alltid med kontrollenheten med skjerm, 2 lydkanaler og intercom, art 428 A1

Fjernkontrollen som brukes er art. 427 91.

Ved installering av tilleggs kontrollenhet, art. 429 92, må du også kjøpe tilhørende framdeksel, art. 429 X2. Tilgjengelig i flere farger (Se tabell på side 22).



Tilleggs kontrollenhet Ref. 42992

KONTROLLENHET MED SKJERM, 2 LYDKANALER, INTERKOM OG FM-RADIO, ART. 428 A4

Denne kontrollenheten som har de samme funksjonene som art. 428 A1 inkluderer også en egen FM-radio.

Ved installering av tilleggs kontrollenhet, art. 428 A4, må du også kjøpe tilhørende framdeksel, art. 428 X1. Tilgjengelig i flere farger (Se tabell på side 22).



Kontroll Enhet Ref. 428 A4

Tilleggsenheten (art. 429 91 og 429 92) kan ikke kombineres med denne kontrollenheten.

Utgangskraften fra kontrollenheten kan økes ved å legge til en stereoforsterker (art. 131 02) eller en kraftforsterker (art. 132 03) (se tilbehørsdelen).

TILLEGGSMODULER FOR BÅDE 400 COMPACT- OG MODULAR-SERIEN



INNGANGSENHET FOR STEREOLYD, ART 415 91 OG 415 92

Avhengig av valgt sentralenhet for lydsystemet som skal installeres vil systemet har en lydinnang og en FM-radio hvis ønskelig. Flere lydkanaler kan legges til ved å installere tilleggs stereo-innganger (maksimalt 6 enheter inkludert FM-radioen).

Ved installering av stereo-innganger, art. 415 91 og 415 92, må du også kjøpe tilhørende framdeksel, art. 415 X1 eller 415 X2. Tilgjengelig i flere farger (Se tabell på side 22).



INFRARØD REPEATER-ENHET, ART. 427 95

Denne enheten gjør at du kan kontrollere de ulike lydkildene tilkoblet lydsystemet ved å bruke de tilhørende fjernkontrollene. Denne enheten fungerer med alle fjernkontroll-enheter med 36 KHZ.

Ved installering av infrarød repeater-enhet, art. 427 95, må du også kjøpe tilhørende framdeksel, art. 427 X5. Tilgjengelig i flere farger (Se tabell på side 22).



LINJE FORSTERKER-ENHET, ART. 433 01

I større installasjoner hvor det fins 10–20 lydkontroll-enheter bør man installere en linje forsterker-enhet.

For installasjoner med mer enn 20 lydkanal-enheter bør man installere 2 linjeforsterker-enheter. En på hver side av linjen.

For installasjoner som overstiger mer enn 600 meter og som inkluderer flere enn 60 lydkanalenheter anbefaler vi at du kontakter produsenten

AUDIO DOMO



PC-GRENSESNIFF, ART. 434 91

400 Compact- og Modular-serien kan kobles til en PC via dette grensesnittet. Det gjør at alle funksjoner og justeringer kan gjøres direkte fra datamaskinen. Samtaler kan sendes og mottas via datamaskinen, så lenge den har et lydkort med høytalere og mikrofon. Grensesnittet er kompatibelt med Windows 98, 2000, ME og XP, og inkluderer kabel mellom PC-en (RS232) og sentralenheten (art. 414 A1 og 414 A2)



GRENSESNIFF FOR TELEFONVEKSEL, ART. 434 92

Denne modulen gjør at du kan koble 400 Compact- og Modular-serien, samt 100-serien til en telefonveksel. Samtaler kan sendes til alle relevante lydkontrollenheter fra alle sentralbordkoblinger.



GRENSESNIFF FOR AUTOMATISK HJEMMESYSTEM, ART. 434 93

400 Compact- og Modular-serien kan integreres med automatiske hjemmesystemer via dette grensesnittet. Enkelte funksjoner som volumkontroll, av- og på, bruk av FM-radio, programmere dato og tid kan kontrolleres fra konsollen for hjemmesystemet.



INTERKOM-GRENSESNIFF, ART. 434 94

Et intercom-enhet utviklet for kommunikasjon mellom 400 Compact- og Modular-serien og en analog dørtelefon eller videosystem. Kan kobles til 4+n dørtelefoner. Flere ulike grensesnitt kan integreres i samme installasjon. Seks dørklokkelyder er tilgjengelige. Samtaledestinasjon til individuelle soner eller grupper kan programmeres

100-SERIEN

SENTRALENHETER FOR 100-SERIEN

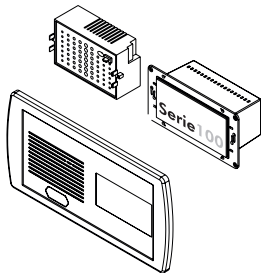

100-serien omfatter tre sentralenheter:

SENTRALENHET MED 2 LYDKANALER, ART. 311 91

SENTRALENHET MED 4 LYDKANALER, ART. 311 92

Hovedfunksjonene sentralenheten er som følger:

- 2 eller 4 lydkanaler for CD/DVD, MP3 eller iPod (3,5 mm-plugg)
- Nivåjustering, LED lyser på valgt nivå
- På-knapp
- Fjernkontroll-knapp
- LED-lys som indikerer at enheten er på og at fjernkontrollen er aktivert

Du må også kjøpe tilhørende framdeksel, art. 311 X1, for sentralenhet art. 311 91, og art. 311 X2 for sentralenhet 311 92. Tilgjengelig i flere farger (Se tabell på side 24).



Kontroll Enhet



Strømforsyning

SENTRALENHET MED 1 LYDKANAL OG FM-RADIO, ART. 311 93

Denne enheten har følgende funksjoner:

- 1 eller lydkanal for CD/DVD, MP3 eller iPod (3,5 mm-plugg)
- FM-radio
- Automatisk stasjonssøk
- LED-lys som indikerer FM-kanal
- Fjernsøk kan gjøres via kontrollenhetene
- Stereo-utgang for begge kanalene
- Lydjustering LED-lys indikerer valgt lydnivå
- På-knapp for enheten og fjernkontrollen
- LED-lys som indikerer at enheten og fjernkontrollen er på

Ved installering av tilleggs kontrollenhet, art. 311 93, må du også kjøpe tilhørende framdeksel, art. 311 X3. Tilgjengelig i flere farger (Se tabell på side 24).

Ved installasjon av overnevnte sentralenheter og strømforsyninger, må man også kjøpe tilhørende strømforsyning og sentralenhetsramme (art. 194 X4 eller art. 194 X5). Tilgjengelig i flere farger (Se tabell på side 24).



Deksel til Sentralenhet



Ramme til Strømforsyning og Sentralenhet

Sentralenheten krever minst en 14 W strømtilførsel (art. 112 95) eller en 30 W strømtilførsel (art. 112 96).

Hvis installasjonen er stor kan det være nødvendig med ekstra strømforsyning (se tilbehørsdelen).

Det er best å installere sentralenheten nærme lydkilden som skal kobles til systemet.

100-SERIEN

KONTROLLENHETER



100 seriens Kontrollenhet installert med lsbryter fra Simon

Alle kontrollenhetene i 100-serien har følgende funksjoner:

- Inngang for CD/DVD, MP3 eller iPod
- Kan ta imot innkommende samtaler
- "Hvile"-funksjon
- Fjernstyring av lydkilder
- "Ideal"- og "ikke forstyr"-modus
- LED-lys indikerer at enheten er på, og når "hvile"-modus er aktivert

SENTRALENHET MED 2 LYDKANALER, ART. 321 91

Denne sentralenheten har også:

- 2 kanalinn ganger fra sentralenheten
- 1 W+1 W stereo-utgang for 16 ohms høydalere (mono/stereo)
- Fjernsøk for FM-radio er inkludert i sentralenheten (art. 311 93)



Kontrollenhet
Ref. 321 91



Deksel
Ref. 321 01

SENTRALENHET MED 4 LYDKANALER, ART. 321 95

Denne sentralenheten har også:

- Inngang for 2 stereo lydkilder og 2 mono lydkilder fra sentralenheten
- 1 W mono-utgang for 16 ohms høytalere
- Fjernsøk for FM-radio er inkludert i sentralenheten (art. 311 93)

SENTRALENHET MED 1 LYDKANAL OG FM-RADIO, ART. 321 96

Denne sentralenheten har også:

- 1 kanalinn ganger fra sentralenheten
- FM-radio
- Automatisk stasjonssøk
- 1 W+1 W stereo-utgang for 16 ohms høydalere (mono/stereo)



Sentralenhet
Ref. 321 96



Deksel Ref.
Ref. 381 06

KONTROLLENHET MED 2 LYDKANALER OG INTERKOM, ART. 321 99

Denne enheten har følgende funksjoner:

- 2 kanalinn ganger fra sentralenheten
- Formidler intercom-samtaler
- Baby monitor
- 1 W+1 W stereo-utgang for 16 ohms høydalere (mono/stereo)
- Fjernsøk for FM-radio er inkludert i sentralenheten (art. 311 93)

Utgangskraften fra kontrollenheten kan økes ved å legge til en stereoforsterker (art. 131 02) eller en kraftforsterker (art. 132 03) (se tilbehørsdelen).

Ved installasjon må man også kjøpe tilhørende framdeksel. Tilgjengelig i flere farger (Se tabell på side 24)

GENERELLE MODELLER FOR 400 COMPACT-, 400 MODULAR- OG 100-SERIEN



MIKROFONBASE, ART 135 03 OG RJ45-INNSATS, ART. 127 01

Mikrofon kan kobles til både 100- og 400-serien Offentlig kringkasting kan gjøres individuelt til grupper eller til alle.

Hovedfunksjonene er:

- Forskjellige ringetoner kan velges for å indikere samtaler og samtale avsluttet
- Et akustisk alarmsignal kan aktiveres ved hjelp av tastene og fra ekstern kilde
- Volum på offentlig tone (ding-dong) og alarmsignal kan justeres
- Mikrofonbasen (art. 135 03) må brukes sammen med RJ45-innsats (art 127 x1).

Framdeksel for RJ45-innsats art. 127 x 1 er tilgjengelig i forskjellige farger (Se tabell på side 26).



MIKROFONFORSTERKER, ART. 123 04 (HVIT)

Denne modulen er kompatibel med både 100- og 400-serien og kan brukes både til tale og musikk.

Hovedfunksjonene er:

- Mikrofon-inngang for symmetrisk eller asymmetrisk nivå og en forsterker
- 6,3 mm inngang på framsiden
- Inngangsnivå kan justeres og LED-lys indikerer utgangsnivået

Tilgjengelig i flere farger (Se tabell på side 26).

90-SERIEN

SENTRALENHETER FOR 90-SERIEN



SENTRALENHET, ART. 091 01 (HVIT)

Sentralenheten har følgende funksjoner:

- En lydinnang (stereo)
- Et potensiometer for justering av signalnivå
- På/av-knapp for hele installasjonen
- LED-indikator for lydnivå

Tilgjengelig i flere farger (Se tabell på side 26).

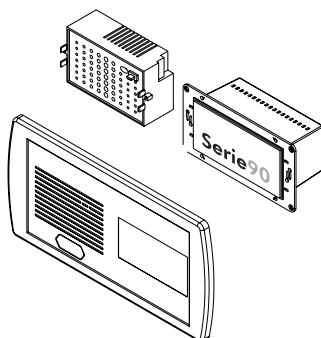

STRØMFORSYNING, ART. 112 97

Strømforsyningen er på 10 watt (art. 112 97) og inkluderer en av/på-lys.

Ved installasjon av overnevnte sentralenheter og strømforsyninger, må man også kjøpe tilhørende strømforsyning og sentralenhetsramme (art. 194 X4). Tilgjengelig i flere farger (Se tabell på side 26)..

KONTROLLENHET



**90 Seriens Kontrollenhet
installert med lysbryter
fra BJC**

LYDKONTROLLENHET, ART. 092 01 / 02

Hovedfunksjonene kontrollenheten er:

- Monoforsterker (art. 092 01) eller stereo (art. 092 02)-utgang for 16 ohms høyttalere
- Volumkontroll
- På/av-knapp med LED-indikator

90-seriens lydkontrollenheter er tilgjengelig i flere farger (Se tabell på side 26).

KBSOUND®

**BASIC ART. 404 04 (HVVIT)**

- Lydsystem med innebygd FM-radio
- 1 + 1 W stereo-utgang
- Fjernkontroll med fire funksjoner:
På/av, volumjustering, søk, "ideal"-modus.
- To 2" 16 ohms høytalere (kun i hvitt)
- Infrarød mottaker

**PLUS ART. 405 05 (HVVIT)**

Lydsystem med innebygd FM-radio

- 1,5 + 1,5 W stereo-utgang
- Fjernkontroll med LED-skjerm og direktetasting av frekvenser
- Automatisk søk og lagring av stasjoner med optimalt mottak
- Minnet lagrer 30 stasjoner
- To 2" 16 ohms høytalere
- Infrarød mottaker
- Høytalerne er tilgjengelig i flere farger (Se tabell på side 29).

**SELECT ART. 403 05 (HVVIT)**

Lydsystem med innebygd FM-radio

- 1,5 + 1,5 W stereo-utgang
- Fjernkontroll med LED-skjerm og direktetasting av frekvenser
- Automatisk søk og lagring av stasjoner med optimalt mottak
- Minnet lagrer 30 stasjoner
- To 2,5" 16 ohms høytalere med IR-mottaker/-sender innebygd i høytaler
- Høytalerne er tilgjengelig i flere farger (Se tabell på side 29)

**KIT 5" ART. 403 08 (HVVIT)**

- Lydsystem med innebygd FM-radio
- 1,5 + 1,5 W stereo-utgang
- Fjernkontroll med LED-skjerm og direktetasting av frekvenser
- Automatisk søk og lagring av stasjoner med optimalt mottak
- Minnet lagrer 30 stasjoner
- To 5" 16 ohms høytalere (kun i hvitt)
- IR-mottaker/-sender innebygd i høytaler

PREMIUM ART. 401 02 (HVIT)

- Lydkontrollenhet med FM-radio (RDS)
- 1,5 + 1,5 W stereo-utgang
- Direktetasting av radiofrekvens
- Klokke, kalender og to alarmer
- Inngang for CD/DVD, MP3 eller iPod
- To 2,5" 16 ohms høytalere
- 8 W / 15 V strømforsyning.
- Ramme og framdeksel for lydkontrollenhet (hvit) er inkludert
- Innebygd kasse (lengde 145 mm, høyde 68 mm, dybde 41 mm)
- Høytalerne og framdeksel er tilgjengelig i flere farger (Se tabell på side 29)

PREMIUM DAB ART. 401 03 (HVIT)

- Lydkontrollenhet med FM-radio, RDS og 30 minneplasser
- DAB (BAND III). Digital radio med 30 minneplasser
- Inngang for CD/DVD, MP3 eller iPod.
- To 2,5" 16 ohms høytalere
- Klokke, kalender og to alarmer
- Auto stand-by, hvileklokke og akustisk timer
- Høytalerne og framdeksel er tilgjengelig i flere farger (Se tabell på side 29)

**CLASSIC ART. 301 01 (HVIT)**

- Lydkontrollenhet med FM-radio
- Automatisk søk og lagring av radiostasjoner
- "Hvile" og "Ideal"-modus
- 0,8 W mono-utgang
- Innebygd strømforsyning, kobles rett til 230 V
- En 2" 16 ohms bredbåndhøytaler, 2 W maksimum utgangseffekt
- Ramme og framdeksel er tilgjengelig i flere farger (Se tabell på side 29)

HØYTTALERE



Se vår høytalerkatalog eller våre nettsider, www.eissound.com for mer informasjon om høytaler-serien.

TILBEHØR

FORSTERKERE



Kraften i våre lydkontrollenheter kan økes ved å legge til følgende forsterkere:

5 W + 5 W STEREOFORSTERKER ART. 131 02

Denne forsterkeren er for 4+4 ohms høytalere i stereo-oppsett, eller 8W/ 8 ohm i mono. Forsterkeren kan monteres på baksiden av våre 5" høytalere (art. 152 XX). Automatisk på/av fra lydkontrollenheten.



15 W + 15W FORSTERKER, ART. 132 03

Når du behøver mer kraft tilbyr vi vår 15+15 W forsterker for 8+8 ohms høytalere i stereo-oppsett, eller 30W for 16 ohms høytalere i mono. Automatisk på/av fra lydkontrollenheten.

EKSTRA STRØMFORSYNING

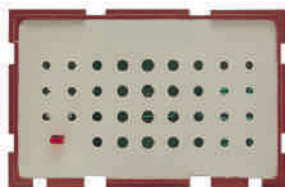

Alle våre lydsystemer bruker minst en strømforsyning (14W, art. 112 95 eller 30W, art. 112 96)

For store installasjoner kan det være nødvendig med flere strømforsyninger. Alle modellene kan brukes enten som hovedforsyner eller tilleggsforsyner.



30W STRØMFORSYNING, ART. 112 04

Hovedfunksjonene er:

- LED-lyd indikerer at den er i bruk
- Innganger for fjernstyring på/av fra alle lydkontrollenhetene i oppsettet
- Automatisk på/av fra lydkilden tilkoblet "telekontrollpluggen"
- Fungerer som hoved- eller tilleggsforsyning



20W DIN RAIL STRØMFORSYNING, ART. 112 99

Hovedfunksjonene er:

- Driftmodusindikator
- Innganger for fjernstyring på/av fra alle lydkontrollenhetene i oppsettet
- Automatisk på/av fra lydkilden tilkoblet "telekontrollpluggen"
- Fungerer som hoved- eller tilleggsforsyning

ADAPTERE FOR ELEKTRISK LYSBRYTERPUNKTER



Vi tilbyr en rekke adaptere som gjør at du kan integrere våre lydkontrollenheter i nesten alle vanlige lysbryterpunkter (se tabell på side 18).

ANNET TILBEHØR



Vi tilbyr også følgende tilbehør:

- Innebygde kasser.
- Overflatemontering.
- Løkk.
- EISSOUND-rammer.

Se tabell på side 26, 27, 28

TABELL OVER
ADAPTERE TILPAS-
SET LYSBRYTER
PRODUSENTENES
RAMMER















MERKE	SERIE	EISSOUND ADAPTER	MERKE ADAPTER*
BERKER®	CLIPTEC	149 x2	-
	ARSYS	149 x2	-
	MODUL 2	149 x2	-
	B1	141 x3	-
BJC®	ROOM	144 01	-
	SOL TEIDE	144 01	-
	IBIZA	144 x2	-
	IRIS	141 02	BJC® 18742
	AURA	141 02	BJC® 18742
	MAGNA	141 02	BJC® 18742
	CORAL	141 02	BJC® 21742
	MEGA	141 02	BJC® 22742
BTICINO®	LUNA	145 91	-
	LIVING INT	145 91	-
	LIGHT INT	145 91	-
	LIVING INT 4 ELE	145 01 + 145 92	-
	LIGHT TECH	145 92	-
	AXOLUTE	145 03	-
EFAPEL®	SIRIUS	146 x1	-
	APOLO	146 x2	-
	LOGUS	146 x3	-
ELKO®	-	141 x3	-
EUNEA®	UNICA (Basic, Colors, Plus, Top y Quatro)	149 04	30582...+70412
	SM180	-	-
G.E.®	SINTRA	149 x3	-
GIRA®	E2	141 x3	-
	EVENT	141 x3	-
HAGER®	KALLISTO	141 x3	-
JUNG®	ST550	149 x1	-
	CD500	149 x1	-
	CD PLUS	149 x1	-
	LS990	-	LS SON EIS...
	LSPLUS	-	LS SON EIS...
	ACERO	-	LS SON EIS...
	AS500	-	A500 EIS...
	A500	-	A500 EIS...
	APLUS	-	A500 EIS...
	LEGRAND®	PRESIDENTE	143 01
MOSAIC 45		143 02	-
GALEA-GALEA LIFE		143 x3	-
SUNO		143 x6	-
VALENA		143 x5	-
DECOR		143 04	-
MERTEN®	OCTOCOLOR	-	MERTEN 5167...
	ARTEC	142 x2	-
	M-PLAN II	141 02	-

MERKE	SERIE	EISSOUND ADAPTER	MERKE ADAPTER*
NIESSEN®	ARCO	142 x5	-
	LX	142 x1	-
	TRAZO	142 x2	-
	LISSA	142 x3	-
	STYLO	142 04 + 142 91	-
	OLAS	142 x6	-
	ZENIT	142 07 + 145 92	-
	TACTO	147 x2, 147 x6, 147 x9, 147 x1	Konsultere Tekniske Service
	SIEMENS®	DELTA	141 02
SIMON®	27 Neos	141 02	Konsultere Tekniske Service
	27	141 02	-
	28	141 03	-
	29	141 02	-
	31	141 02	SIMON 31088-30-31
	75	141 01	-
	82	141 02	SIMON 82088-30-31-38
	88	141 02	SIMON 82088-30-31-38

*Helt Adaptere. Konsultere Varumärket Katalog Til a se Tilbehor.

	400 COMPACT SERIEN		400 MODULAR SERIEN	
Funksjonaliteter	422 A1	422 A2	428 A1+429 91	428 A2+ 429 92
Utgangseffekt	1,5W+1,5W	1,5W+1,5W	1,5W+1,5W	1,5W+1,5W
Utgangsimpedans	16Ω/8Ω	16Ω/8Ω	16Ω/8Ω	16Ω/8Ω
Linjeinngang
Fm Radio		.	.	.
Automatisk Søk Og Lagring Av Stasjoner		.	.	.
Stereo Kanaler	6	6	6	6
Ir Fjernkontroll	.	.		.
Sone Intercom Anrop
Gruppe Intercom Anrop
Generelt Intercom Anrop
Håndfri Auto Respons
Sone Navn
Stemme Aktivert Baby Monitor
Ikke Forstyrr Funksjon
Gjenopkall Liste	.	.		
Alarmer	2	2	1	1
Velg Ukedag	JA	JA	INGEN	INGEN
Auto-Standby	.	.		
Sleep
Generell Standby	.	.	.	
Ideal Modus
Tilgang Til Sentralenhetens Tuner
Justerbar Belysning
Språk	9	9	9	9
Hilsning	.	.		
Navn På Personaliserte Kanaler	.	.	.	
Klokke/Kalender
Programmering Av Klokke/Kalender	.	.	.	
Ukedag	.	.		
Programmering Og Tilgang Fra Pc
Motta Samtaler Fra Sentralbord
Dørtelefon Intercom Grensesnitt
Grensesnitt Mot System For Hjemmeautomatisering









	100 SERIEN				90 SERIEN	
428 91	321 91	321 95	321 96	321 99	092 x1	092 x2
1,5W+1,5W	1,5W+1,5W	1W+1W	1W+1W	1W+1W	1W	1W+1W
16Ω/8Ω	16Ω	16Ω	16Ω	16Ω	16Ω	16Ω
.		
			.			
			.			
2	2	4 (2mono)	1	2	1	1
.						
.						
.						
.				.		
.						
.				.		
.		
1						
INGEN						
.		
.		
.	.	.		.		
.						
9						
.						
.		
.						
.						

			Hvit
400 SERIEN	SENTRALENHETER		
	Deksel til Sentralenhet		41401
	Ramme til sentralenhet og strømforsyning		19404
			19405
	KONTROLL ENHET		
	Deksel til Ref. 422A1 og 422A2		42201
	Deksel med profil til Ref. 428A1 og 428A4		42801
	Flatt deksel til Ref. 428A1 og 428A4		48103
	Deksel for Ref. 42991		42901
	Deksel til Ref. 42992		42902
	Front lokk		48101
	TILLGGSMODULER		
	Deksel til Ref. 41591		41501
	Deksel til Ref. 41592		41502
	Deksel til Ref. 42795		42705
	RAMMER		
	Ramme til en enkel kontrolenhet		49201
	Ramme til to kontrolenheter		49202
	Ramme til tre kontrolenheter		49203

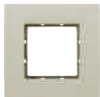
Elfenben	Gull	Sort	Selv	Grå Aluminium
41411	41441	41451	41471	41481
19414	19444	19454	19474	19484
19415	19445	19455	19575	19485
42211	42241	42251	42271	42281
42811	42841	42851	42871	42881
48113	48143	48153	48173	48183
42911	42941	42951	42971	42981
42912	42942	42952	42972	42982
48111	--	48151	--	--
41511	--	41551	--	--
41512	--	41552	--	--
42715	--	42755	--	--
49211	49241	49251	49271	49281
49212	49242	49252	49272	49282
49213	49243	49253	49273	49283

			Hvit
100 SERIEN	SENTRALENHETER		
	Deksel til sentralenhet til Ref.31191		31101
	Deksel til sentralenhet til Ref.31192		31102
	Deksel til sentralenhet til Ref.31193		31103
	Ramme til sentralenhet og strømforsyning		19404
			19405
	KONTROLL ENHET		
	Deksel med profil til Ref. 32191		32101
	Flatt Deksel til Ref. 32191		38102
	Deksel med profil til Ref. 32195		32105
	Deksel med profil til Ref. 32196		32106
	Flatt Deksel til Ref. 32196		38106
	Deksel med profil til Ref. 32199		32109
	Flatt Deksel til Ref. 32199		38109
	RAMMER		
	Ramme til en enkel kontrolenhet		39101
	Ramme til to kontrolenheter		39102

Elfenben	Gull	Sort	Selv	Grå Aluminium
31111	31141	31151	31171	31181
31112	31142	31152	31172	31182
31113	31143	31153	31173	31183
19414	19444	19454	19474	19484
19415	19445	19455	19575	19485
32111	32141	32151	32171	32181
38112	38142	38152	38172	38182
32115	32145	32155	32175	32185
32116	32146	32156	32176	32186
38116	38146	38156	38176	38186
32119	32149	32159	32179	32189
38119	38149	38159	38179	38189
39111	39141	39151	39171	39181
39112	39142	39152	39172	39182

			Hvit
90 SERIEN	SENTRALENHETER		
	Ramme til sentralenhet og strømforsyning		19404
			19405
	KONTROLL ENHET		
	Kontrollenhet Ref. 092x1		09201
	Kontrollenhet Ref. 092x2		09202
	RAMMER		
Ramme til en enkel kontrollenhet		19102	
ANDRE	Ramme til Forsterker og Strømforsyning		19501
	Standard kontakt ramme		19103
	Standard kontakt ramme for to moduler		19104
	Front lokk for alle rammer til enkle moduler		18102
	Linje kontakt		12701
	Mikrofon Forforsterker		12304

Elfenben	Gull	Sort	Selv	Grå Aluminium
19414	19444	19454	19474	19484
19415	19445	19455	19575	19485
09211	--	09251	--	--
09212	--	09252	--	--
19112	--	19152	--	--
--	--	--	--	--
19113	--	19153	--	--
19114	--	19154	--	--
18112	--	18152	--	--
12711	--	12751	--	--
12314	--	12354	--	--

SENTRALENHETER

400 SERIEN

100 SERIEN

90 SERIEN

**STRAIGHT LINE
FRAMES**

**FORSTERKERE OG
STRØMFORSYNINGER**

**BUILT-IN
HOUSING**



182 03 (250x116x51 mm)



OTHER MANUFACTURERS



182 07 (131x72x52 mm)



182 01 (71x75x42 mm)



182 02 (145x67x41 mm)



182 02 (145x67x41 mm)



182 06 (207x66x43 mm)



182 01 (71x75x42 mm)



182 01 (71x75x42 mm)



182 01 (71x75x42 mm)



182 02 (145x67x41 mm)



182 02 (145x67x41 mm)



182 05 (177x117x55 mm)

**SURFACE
HOUSING**



185 06 (290x148x44 mm)

--



185 02 (150x80x40 mm)



185 01 (84x80x40 mm)



185 02 (150x80x40 mm)



185 03 (195x80x40 mm)



185 04 (240x80x40 mm)



185 01 (80x80x40 mm)



183 03 (80x80x40 mm)



183 03 (80x80x40 mm)



183 01 (146x80x40 mm)



183 01 (146x80x40 mm)



183 05 (205x135x50 mm)

HØYTTALER FARGER

	Hvit	Nikkel	Sort	Krom	Matt Krom
KBSOUND® BASIC	40404	--	--	--	--
KBSOUND® PLUS	40505	40515	40525	40535	40545
KBSOUND® SELECT	40305	40315	--	40335	40345
KBSOUND® 5"	40308	--	--	--	--
KBSOUND® PREMIUM	40102	40122	40112	40132	40142
KBSOUND® PREMIUM DAB	40103	40113	-	40133	40143
KBSOUND® CLASSIC	30102				

RAMMER OG DEKSLER

	Hvit	Elfenben	Gull	Sort	Sølv	Grå Aluminium
KBSOUND® PREMIUM OG PREMIUM DAB						
Deksel	42602	42612	42642	42652	42672	42682
Ramme	49101	49111	49141	49151	49171	49181
KBSOUND® CLASSIC						
Deksel til Kontrollenhet	32601	32611	32641	32651	32671	32681
Deksel til Høyttaler	38101	38111	38141	38151	38171	38181

Central:

Pol. Malpica calle F Oeste
Grupo Quejido naves 87-88
50016 Zaragoza - SPAIN
Tel. +34 976 465 550
Fax +34 976 465 559

Delegación Madrid:

Poeta Rafael Morales 2. Ofic. 2ºB
28703 San Sebastián de
los Reyes - Madrid - SPAIN
Tel. +34 916 593 678
Fax +34 916 239 525

www.eissound.com

Technical Assistance Service
sat@eissound.com



eissound
It's Soundlife!